

TANSUN QUARTZHEAT

Käyttöohje

Sorrento

UK:N & EUROOPAN MALLIT:

SOR 210IP, SOR 210IP UK, SOR 210IP EU,
SOR 215IP, SOR 215IP UK, SOR 215IP EU,
SOR 220IP, SOR 220IP UK, SOR 220IP EU.



Valmistaja:
Tansun Limited, Unit 1, Ridgacre Road, West Bromwich, West
Midlands, B71 1BW, England
Puh: +44 121 580 6200, email: quartzinfo@tansun.com,
www.tansun.com

Maahantuoja:
Proviter Oy, Tullikatu 12 A 4, 21100 Naantali
Puh: 010 229 1250, email: info@proviter.fi,
www.proviter.fi

Esittely

Sorrento IP -lämmitin tuottaa miellyttävää, auringon kaltaista lämpösäteilyä, joka lämmittää ihmisiä ja kohteita, eikä välissä olevaa ilmaa. Sen säädettävä asennusteline mahdollistaa lämmön suuntaamisen sinne, missä sitä tarvitaan. Sorrento IP -lämmitin on suunniteltu sekä ulko-, että sisäkäyttöön ja on siten vedenkestävä.

Ole hyvä ja lue alla olevat ohjeet huolellisesti ennen laitteen käyttöä.

Huomio

Ennen laitteen käyttöä:

- Varmista, että tyyppikilven ilmoittama jännite vastaa käytössä olevaa jännitettä
- Älä asenna laitetta välittömästi pistorasia alle
- Varmista, että lämmitin on kiinnitetty tukevasti asennuspaikkaansa
- Irrota lämmitin verkkovirrasta vetämällä pistoke pistorasiasta asentaessasi lämmitintä, puhdistaessasi sitä tai vaihtaessasi säteilijää ja varmista, että lämmitin on jäähtynyt
- Älä käsittele halogeenilamppua paljain käsin. Jos vahingossa kosketat sitä, pyyhi sormenjäljet huolellisesti käyttäen pehmeää kangasta ja denaturoitua spriitä. Muuten sormenjäljet palavat kiinni säteilijään aiheuttaen ennenaikaisen loppuun palamisen.
- Älä käytä jatkojohtoa laitteen kanssa.
- Älä päästä johtoa koskettamaan lämmittimen runkoa.
- Älä peitä tai tuki lämmitintä sen ollessa käytössä.
- Älä päästä lapsia käsittelemään lämmitintä.
- Älä käytä lämmitintä ilman suojaverkkoa.
- Älä asenna lämmitintä minimiasennuskorkeutta alemmaksi
- Varoitus - laite tulee kytkeä maadoitettuun pistorasiaan!

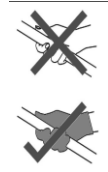

Tulipalovaara

Pidä palava materiaali kuten huonekalut, paperit, vaatteet ja verhot vähintään 1.8m päässä lämmittimen etuosasta ja poissa sivulta ja takaosasta.

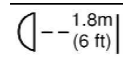

Spesifikaatiot

Taulukko 1

Tuote	Jännite (V)	Kokonais-teho (kW)	Virta (A)	Min. asennus-korkeus lattiasta (m)	Min. etäisyys katosta (m)	Min. etäisyys sivuseinästä (m)	Mitat LxKxS (mm)	Paino (kg)	IP-luokitus
SOR210IP	230	1,0	4,3	2,0	0,3	1,0	430 x 228 x 323	3,4	IP24
SOR215IP	230	1,5	6,5	2,0	0,3	1,0	430 x 228 x 323	3,4	IP24
SOR220IP	230	2,0	8,7	2,5	0,3	1,0	430 x 228 x 323	3,4	IP24
SOR210IP	230	2,0	8,7	2,5	0,5	1,0	430 x 460 x 323	6,8	IP24
SOR215IP	230	3,0	13,0	3,0	0,5	1,0	430 x 460 x 323	6,8	IP24
SOR220IP	230	4,0	17,4	3,5	0,5	1,0	430 x 460 x 323	6,8	IP24
SOR210IP	230	3,0	13,0	3,0	0,5	1,0	430 x 693 x 323	10,2	IP24
SOR215IP	230	4,5	19,6	3,5	0,5	1,0	430 x 693 x 323	10,2	IP24
SOR220IP	230	6,0	26,1	4,5	0,5	1,0	430 x 693 x 323	10,2	IP24

Käytä tyyppiä 3 pikasulaketta

Asennus

- Varoitus – laite on kytkettävä maadoitettuun pistorasiaan
- Lämmitin on varustettu 1m:n johdolla ja valetulla pistokkeella. Liitäntärasian avaaminen ei ole tarpeen normaalissa asennuksessa.
- Kiinteän kytkennän tulee suorittaa valtuutettu sähköasentaja
- Asennuksen tulee tehdä viimeisimpien IEE-ohjeiden mukaisesti
- Vikavirtakytkimen käyttöä suositellaan
- Jos virtajohto vahingoittuu, se tulee vaihtaa ammattitaitoisen sähköasentajan toimesta
- pidä riittävä turvaetäisyys lämmittimen rungosta palavaan materiaaliin

- käytä ulkoasennuksessa aina ulkotiloihin tarkoitettua vedenkestävää pistorasiaa. Jos sellaista ei ole käytössä, kytke laite sisätiloissa olevaan pistorasiaan
- Jos epäroit, ota yhteyttä sähköasentajaan

1. Avaa lämmittimen takana olevan liitäntärasian ruuvit ja syötä virtajohto kiristysrenkaan läpi. Varmista, että kumitiiviste kunnolla paikallaan.

2. Käytä vähintään 1,0 mm² H05RN-F kaapelia, jossa on kaksi virtajohtoa ja maakaapeli ja silikonilasikuitueristys (250°). Plus- ja miinusjohdot kytketään liitäntärasiaan (ks. kuva 1).

3. Vihreä/keltainen johto tulee liittää maasymbolilla merkittyyn liittimeen. Kiristä satulakiinnike.

4. Kiristä kiristysrenkaan muovimutteri niin, että kumitiiviste tiivistää johdon (kuva 2).

5. Vesitiivyyden varmistamiseksi kiristä kaikki liitäntärasian kannen ruuvit yhtä kireälle.

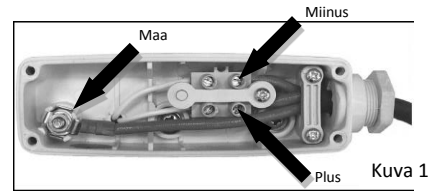

Kuva 1

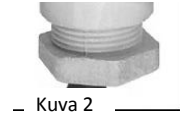

Kuva 2

Asentaminen – yksi lämmitin

- Sorrento IP -lämmitin voidaan asentaa seinään vaak- tai pystysuoraan tai ripustaa kattoon ketjuilla (ei kuulu toimitukseen).
- asentaessa lämmittimen seinään vaakasuoraan, älä asenna sitä yli 90° eikä alle 30° kulmaan (kuva A).
- Asentaessasi lämmittimen pystysuoraan varmista, että asennuspinta on viistossa niin, että lämmitin osoittaa alaviistoon (ks. kuva C). Älä asenna lämmitintä yli 45° aläkä alle 30° kulmaan vaakatasoon nähden. Asenna lämmitin siten, että virtajohto lähtee lämmittimestä alaspäin.
- Asentaessasi lämmittimen kattoon varmista, että kuvan D mukainen vähimmäisetäisyys kattoon täyttyy.
- Anna lämmittimen jäähtyä ennen kuin siirrät tai säädät sitä. Älä koskaan siirrä lämmitintä sen ollessa päällä.
- Pidä riittävä turvaetäisyys lämmittimen rungosta palavaan materiaaliin
- Katso vähimmäisasennusetäisyydet taulukosta 1. Älä asenna kulmaan!
- pidettävä poissa lasten ulottuvilta

1. Seinäasennuksessa kiinnitä L:n muotoinen kiinnitysrauta lyhyemmällä sivulla olevista rei'istä molemmilla ruuveilla tukevasti asennuspintaan (ks. kuva L). Katso suositellut asennuspaikat taulukosta.

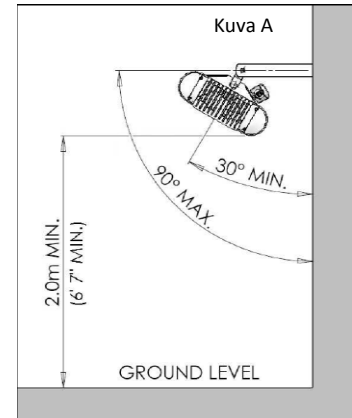

Kuva A

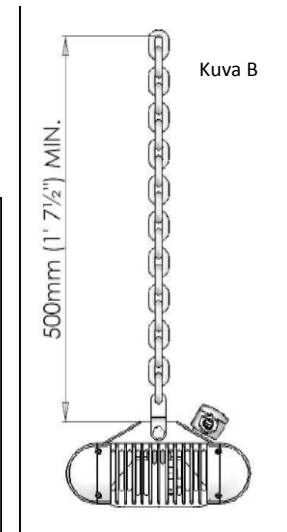

Kuva B

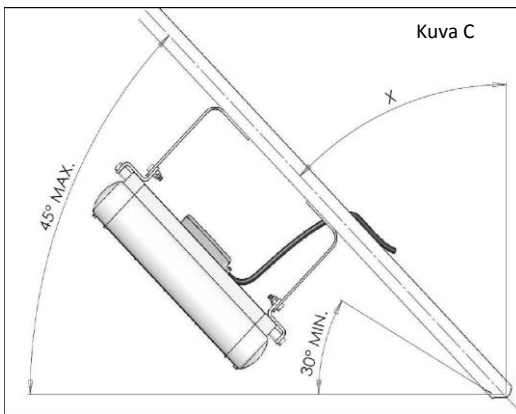

Kuva C

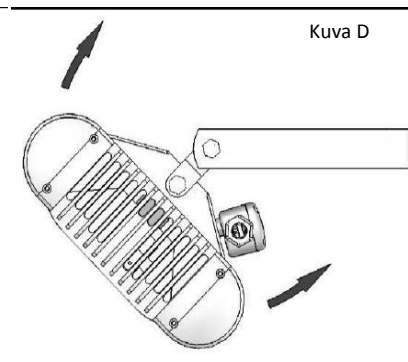

Kuva D

40mm (1.57") 181mm (7.047") 40mm (1.57")

Kuva E

4 - HOLES

- Lämmitin tulee asentaa niin, että liitäntärasia jää lämmittimen alapuolelle.
- Seinäkiinnityksessä säädä lämmityskulma avaamalla lämmittimen sivuilla olevia ruuveja hieman ja kääntämällä sitten lämmitin oikeaan kulmaan ja kiristämällä tämän jälkeen ruuvit. varmista, että sahalaiteinen aluslevy on laitettu kiinnitysraudan ja lämmittimen rungon väliin.
- Kiinnitä virtajohto siten, että se ei pääse koskettamaan lämmittimen runkoa eikä tuli tuuletusaukkoja.

Irrota lämmittimet sähköverkosta aina ennen lämmityskulman säätöä.

Asennus – kaksi lämmitintä liitettynä

- Ota ensimmäinen lämmitin ja laita se kasvopuoli alaspäin tasaiselle alustalle
- Laita toinen lämmitin alustalle ensimmäisen lämmittimen viereen
- Työnnä M8-pultit lämmittimen kiinnikkeiden läpi. Laita aluslevy kaikkiin pultteihin.
- Aseta liitäntäraudat toisen lämmittimen pultteihin ja laita aluslevyt ja pultit molempiin muttereihin.
- Tarkista, että lämmittimet ovat yhä samansuuntaiset.
- Aseta liitäntäraudat toisen lämmittimen muttereihin ja laita aluslevyt ja mutterit paikoilleen.
- Varmista, että lämmittimet ovat suorassa ja kiristä kaikki mutterit

Seinäasennus – kaksi lämmitintä yhdessä

- Yhteen liitetyt Sorrento-lämmittimet voidaan asentaa seinään vaaka- tai pystysuoraan tai ripustaa kattoon ketjuilla (ei kuulu toimitukseen).
- asentaessa kaksi yhteenliitettyä Sorrento-lämmitintä seinään vaakasuoraan, älä asenna sitä yli 45° eikä alle 10° kulmaan (kuva F).
- Asentaessasi kaksi yhteenliitettyä Sorrento-lämmitintä pystysuoraan varmista, että asennuspinta on viistossa niin, että lämmitin osoittaa alaviistoon (ks. kuva C sivulla 3). Älä asenna lämmitintä yli 45° äläkä alle 30° kulmaan vaakatasoon nähden. Asenna lämmitin siten, että virtajohto lähtee lämmittimestä alaspäin.
- Anna lämmittimen jäähtyä ennen kuin siirrät tai säädät sitä. Älä koskaan siirrä lämmitintä sen ollessa päällä.
- Pidä riittävä turvaetäisyys lämmittimen rungosta palavaan materiaaliin
- Katso vähimmäisasennusetäisyydet taulukosta 1. Älä asenna kulmaan!
- Pidettävä poissa lasten ulottuvilta

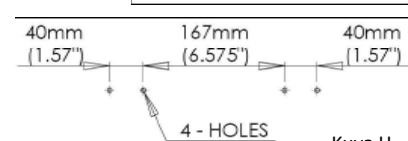
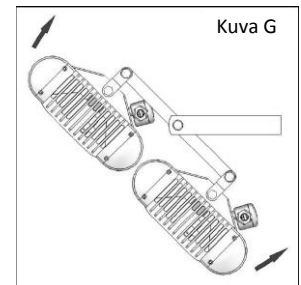
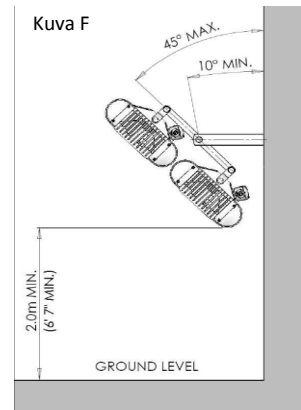

- Kiinnitä L:n muotoinen asennusrauta tiukasti ruuveilla asennuspintaan käyttäen molempia asennusreikiä raudan lyhyellä sivulla. Katso suositellut asennusetäisyydet taulukosta 1. Huomio, että asennusruuvit eivät kuulu toimitukseen, vaan ne tulee valita asennuspinnan materiaalin mukaan.

- Kiinnitä lämmitinyhdistelmä asennusrautoihin yhdysraudan keskellä olevista rei'istä työntämällä pultti reiän läpi. Laita asennusraudan puolelle sileä ja yhdysraudan puolelle sahalaiteinen aluslevy ja mutteri.

- Kiristä ruuvit, kun lämmitin on asetettu oikeaan lämmityskulmaan (kuva G).

- Kiinnitä johto siten, että se ei pääse koskettamaan lämmittimen runkoa.

Irrota lämmittimet sähköverkosta aina ennen lämmityskulman säätöä.

Kattoripustus – kaksi lämmitintä yhdessä

- kun kaksi Sorrento-lämmitintä on yhdistetty, ne on ripustettava katosta ketjuilla
- Anna lämmittimien jäähtyä ennen kuin siirrät niitä
- Pidä riittävä turvaetäisyys lämmittimen rungosta palavaan materiaaliin
- Katso vähimmäisasennus- ja kiinnitys-ohjeet taulukosta 1. Älä asenna kulmaan!
- pidettävä poissa lasten ulottuvilta

1. Katso suositellut asennuspaikat taulukosta 1. Käytä kattoripustuksessa neljää yhtä pitkää ketjua ja kiinnikkeitä, jotka kestävät lämmittimien painon. Kysy lisää asiantuntijalta!
2. Kiinnitä ketjut yhdysrautojen keskellä oleviin reikiin kuvan M mukaisesti.
3. Kiinnitä virtajohto siten, että se ei kosketa lämmittimen runkoa tai tuki tuuletusaukkoja lämmittimien sivuilla.

Irrota lämmittimet sähköverkosta aina ennen lämmityskulman säätöä.

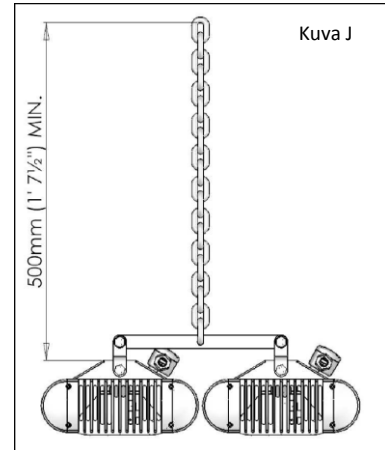

Asennus – kaksi lämmitintä liitettynä

1. Ota ensimmäinen lämmitin ja laita se kasvupuoli alaspäin tasaiselle alustalle
2. Laita toinen ja kolmas lämmitin alustalle ensimmäisen lämmittimen viereen
3. Työnnä M8-pultit lämmittimen kiinnikkeiden läpi. Laita aluslevy kaikkiin pultteihin.
4. Aseta liitännäraudat toisen lämmittimen pultteihin ja laita aluslevyt ja pultit molempiin muttereihin.
5. Aseta toinen lämmitin saman suuntaisesti ensimmäisen lämmittimen viereen.
6. Ota kolmas lämmitin ja yhdysrauta ja työnnä pultti ja aluslevy raudan päässä olevaan reikään ja laita sahalahtainen aluslevy toiselle puolelle.
7. Työnnä pultti läpi lämmittimen kiinnikkeen reiästä. Toista sama toiselle puolelle. Kiristä ruuvi alustavasti – älä kiristä vielä loppuun saakka.
8. Aseta kolmas lämmitin saman suuntaisesti kahden muun kanssa niiden viereen.
9. Kiinnitä ensimmäisen lämmittimen yhdysrauta toisen lämmittimen kiinnitysrataan – sisäpuolelle samoin kuin ensimmäisessä lämmittimessä.
10. Kiinnitä kolmannen lämmittimen yhdysrauta toisen lämmittimen kiinnitysrataan – ulkopuolelle samoin kuin kolmannessa lämmittimessä.
11. Laita ruuvin kannan ja kiinnitysraudan väliin sileä aluslevy ja toiselle puolelle sahalahtainen aluslevy
12. Lämmitin on nyt valmis seinä- tai kattiasennukseen.

Seinäasennus – kolme lämmitintä kytkettyinä

- Yhteen liitetyt Sorrento-lämmittimet voidaan asentaa seinään vaaka- tai pystysuoraan tai ripustaa kattoon ketjuilla (ei kuulu toimitukseen).
- asentaessa kolme yhteenliitettyä Sorrento-lämmitintä seinään vaakasuoraan, älä asenna sitä yli 80° eikä alle 60° kulmaan (kuva K).
- Asentaessasi kolme yhteenliitettyä Sorrento-lämmitintä pystysuoraan varmista, että asennuspinta on viistossa niin, että lämmitin osoittaa alaviistoon (ks. kuva C sivulla 3). Älä asenna lämmitintä yli 45° eikä alle 30° kulmaan vaakatasoon nähden. Asenna lämmitin siten, että virtajohto lähtee lämmittimestä alaspäin.
- Anna lämmittimen jäähtyä ennen kuin siirrät tai säädät sitä. Älä koskaan siirrä lämmitintä sen ollessa päällä.
- Pidä riittävä turvaetäisyys lämmittimen rungosta palavaan materiaaliin

- Katso vähimmäisasennusetäisyydet taulukosta 1. Älä asenna kulmaan!
- pidettävä poissa lasten ulottuvilta

1. Kiinnitä L:n muotoinen kiinnitysrauta lyhyemmällä sivulla olevista rei'istä molemmilla ruuveilla tukevasti asennuspintaan (ks. kuva L). Katso suositellut asennuspaikat taulukosta 1.

2. Lämmittimet tulee asentaa niin, että liitäntärasiat ovat alaspäin.

3. Kiinnitä kiinnitysrauta lämmitinyhdistelmä keskimmäisen lämmittimen kierteisiin. Aseta sahalahtainen aluslevy lämmittimen rungon ja kiinnitysraudan väliin.

4. Kiinnitä kiinnitysrauta lämmittimeen ruuvilla molemmilta puolilta.

5. Kiristä ruuvit lopullisesti, kun lämmitin on asennettu paikalleen ja asetettu oikeaan lämmityskulmaan.

6. Kiinnitä virtajohto siten, että se ei kosketa lämmittimen runkoa tai tuki tuuletusaukkoja lämmittimien sivuilla.

Irrota lämmittimet sähköverkosta aina ennen lämmityskulman säätöä.

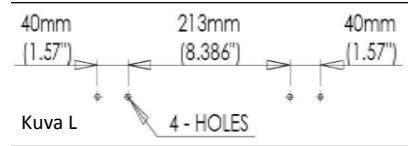
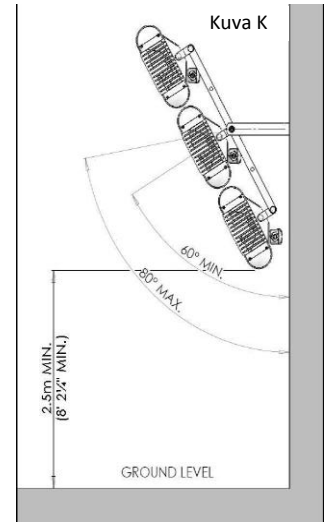

Kattoripustus – kolme lämmitintä yhdistettynä

- kun kolme Sorrento-lämmitintä on yhdistetty, ne on ripustettava katosta ketjuilla
- Anna lämmittimien jäähtyä ennen kuin siirrät niitä
- pidä riittävä turvaetäisyys lämmittimen rungosta palavaan materiaaliin
- Katso vähimmäisasennusetäisyydet taulukosta 1. Älä asenna kulmaan!
- pidettävä poissa lasten ulottuvilta

1. Katso suositellut asennuspaikat taulukosta 1. Käytä kattoripustuksessa neljää yhtä pitkää ketjua ja kiinnikkeitä, jotka kestävät lämmittimien painon. Kysy lisää asiantuntijalta!
2. Kiinnitä ketjut yhdysrautojen keskellä oleviin reikiin kuvan M mukaisesti.
3. Kiinnitä virtajohto siten, että se ei kosketa lämmittimen runkoa tai tuki tuuletusaukkoja lämmittimien sivuilla.

Irrota lämmittimet sähköverkosta aina ennen lämmityskulman säätöä.

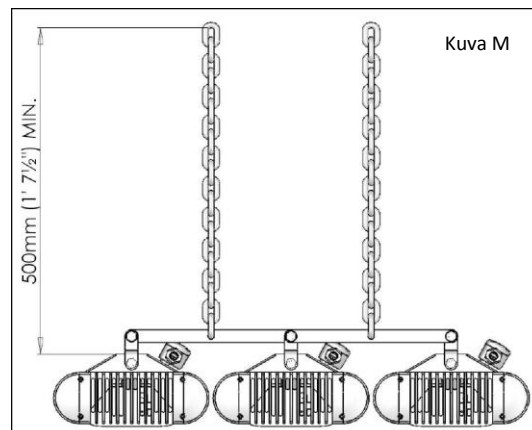

Huolto

Lämmittimen vikatilanteissa tai varaosia tarvitessasi ota yhteyttä maahantuojaan.

- katkaise virta ennen kaikkia huoltotoimenpiteitä
- parhaan lämmitystehon ylläpitämiseksi on suositeltavaa irrottaa ritilä ja pyyhkiä heijastin puhtaaksi nukkaamattomalla liinalla jos heijastin likaantunut

Vaihtolamppu

On erittäin tärkeää, että vaihtolamppu on tarkalleen samanlainen kuin alkuperäinen lamppu. Vääränlaisen lampun asentaminen voi aiheuttaa lämmittimen vaurioitumisen tai jopa vaaratilanteen – erityisesti ulkokäytössä. Ota yhteyttä jälleenmyyjään tai maahantuojaan ilmoittaen lampun mallinumeron, kun tarvitset vaihtolampun.

Vaihtolampun käsittely

Uutta lampua ei saa käsitellä paljain käsin. Poista sormenjäljet pyyhkimällä lamppu alkoholiin kastetulla nukkaamattomalla kankaalla. Sormenjäljet palavat kvartsiin ja aiheuttavat lampun enneaikaisen palamisen.

Lampun vaihtaminen

Jos sinulla on epäilyksiä alla olevan alla olevien menettelyiden suhteen, ota yhteyttä maahantuojaan. Katkaise virta lämmittimestä ennen lampun vaihtamista. Toimenpide tulee suorittaa viimeisimpien IEE-säännösten mukaisesti. Jos tämän tapaisten asennusten tekeminen n sinulle vierasta, ota yhteyttä sähköasennusliikkeeseen.

1. Varmista, että lämmitin on jäähtynyt ja että virtajohto on irrotettu pistorasiasta.
2. Irrota lämmittimen takana olevan liitántärasian ruuvit ja avaa kansi (ks. kuva N).

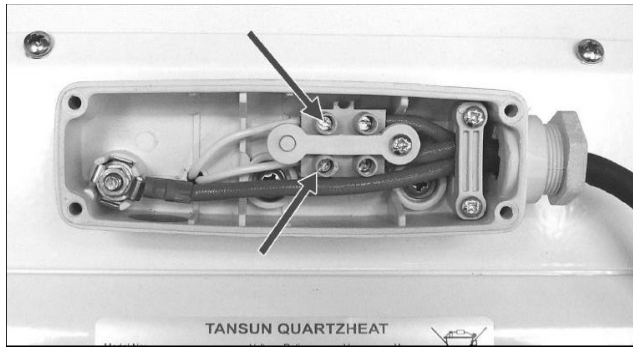

3. Irrota lampun johdot liitántärasiaasta avaamalla niitä kiinni pitävät ruuvit kuvan P mukaisesti ja poista valkoiset lamppujohdot liitántärasiaasta
4. Irrota lämmittimen takana kytkentärasian alla oleva levy avaamalla sitä kiinni pitävät kaksi ruuvia (kuva Q).

Kuva N

Kuva P

Kuva R

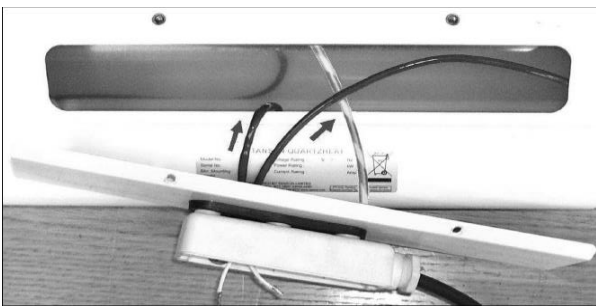
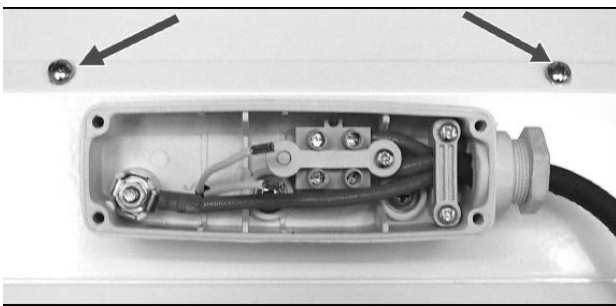

5. Vedä lampun johdot levyn läpi kuvan R mukaisesti.
6. Poista lämmittimen etupuolella oleva ritilä vetämällä kevyesti.

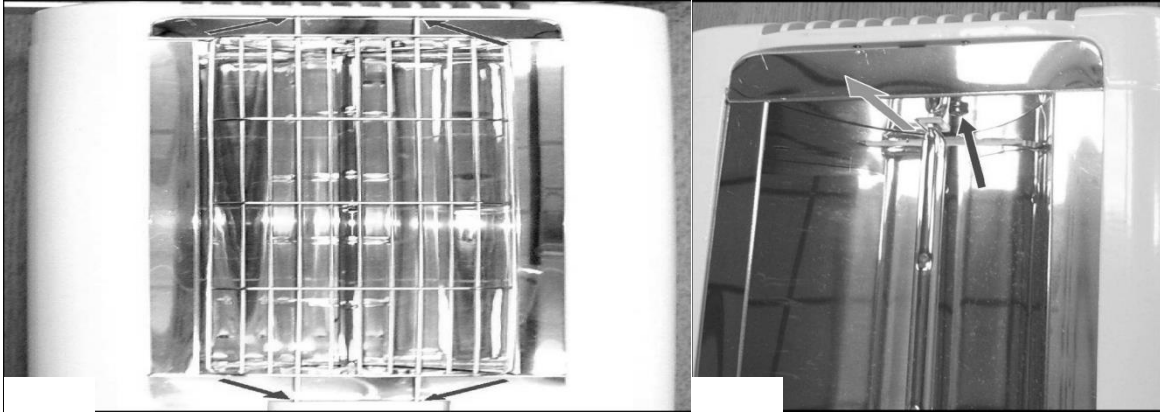

7. Avaa sivuheijastimessa olevat ruuvi (kuva T) ja poista heijastin nostamalla pois päin lämmittimestä. Toista sama toiselle sivuheijastimelle.

8. Vedä lampun johdot varovasti sivuilla olevista rei'istä ja nosta lamppu pois paikaltaan (kuva U).

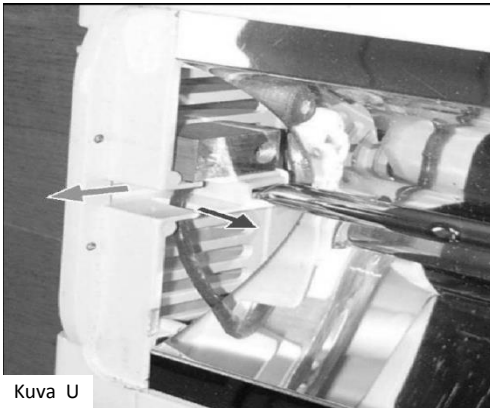

Kuva U

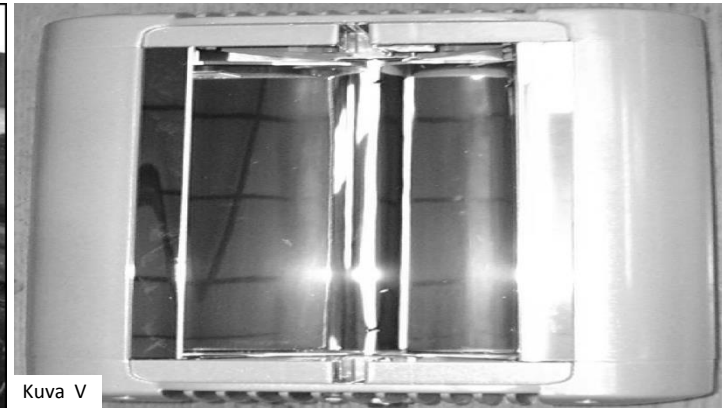

Kuva V

9. Lampun voi nyt poistaa kokonaan (kuva U).

10. Asenna uusi lamppu päinvastaisessa järjestyksessä ja varmista, että johdot eivät jää liitosten väliin ja kaikki ruuvit on kunnolla kiristetty.

Tämä symboli kertoo, että tuotetta ei saa käsitellä kotitalousjätteenä. Kierrätä tuote elektroniikan kierrätysjärjestelmän kautta.

